

**MANUÁL K DIAL'KOVÉMU
OVLÁDAČU KLIMATIZÁCIE**

Xtreme Save

Xtreme Save Pro

Ďakujeme, že ste si zakúpili našu klimatizáciu. Pred použitím klimatizácie si prosím dôkladne prečítajte tento používateľský manuál. Manuál si uchovajte pre prípad potreby.

OBSAH

Špecifikácie diaľkového ovládača.....	2
Tlačidlá ovládania	3
Obsluha diaľkového ovládača	4
Ukazovatele na LCD displeji.....	5
Ako používať základné funkcie.....	6
Ako používať pokročilé funkcie	13

POZNÁMKA:

Zariadenie by malo byť spĺňať štandardy miestnych nariadení.

- V Kanade by malo byť v súlade s CAN ICES-3(B)/NMB-3(B).
- V USA by malo byť zariadenie v súlade s odstavcom 15 pravidiel FCC. Prevádzka podlieha dvom nasledujúcim podmienkam:

- (1) Zariadenie by nemalo spôsobovať škodlivé rušenie a
- (2) zariadenie musí prijať akékoľvek rušenie, vrátane rušenia, ktoré môže spôsobiť nežiaducu prevádzku.

Zariadenie bolo testované a vyhovuje požiadavkám na digitálne zariadenie Skupiny B v súlade s odstavcom 15 pravidiel FCC. Tieto limity sú navrhnuté tak, aby poskytovali primeranú ochranu pred škodlivým rušením pri inštalácii v rezidenčných oblastiach. Toto zariadenie generuje, používa a môže vyžarovať vysokofrekvenčnú energiu a ak nie je nainštalované a používané v súlade s pokynmi, môže spôsobiť škodlivé rušenie rádiovkej komunikácie. Nie je však zaručené, že pri konkrétnej inštalácii sa rušenie nevyskytne. Ak toto zariadenie spôsobuje škodlivé rušenie rádiového alebo televízneho príjmu, čo sa dá zistiť vypnutím a zapnutím zariadenia, odporúča sa používateľovi pokúsiť sa rušenie odstrániť jedným alebo viacerými z nasledujúcich odporúčaní:

- Reorientujte alebo premiestnite anténu prijímača.
- Zvýšte vzdialenosť medzi zariadením a prijímačom.
- Zapojte zariadenie do inej elektrickej zástrčky alebo obvodu ako je zapojený prijímač.
- V prípade potreby sa obráťte na predajcu alebo na skúseného rádio/TV technika.
- Zmeny alebo úpravy, ktoré nie sú schválené stranou, zodpovednou za zhodu výrobku, môžu viesť k strate oprávnenia používateľa prevádzkovať zariadenie.

Špecifikácie diaľkového ovládača

Model	RG10A(B2S)/BGEF
Menovité napätie	3.0V (Suché batérie R03/LR03×2)
Dosah signálu	8m
Prevádzková teplota	-5°C~60°C(23°F~140°F)

POZNÁMKA:

- Dizajn tlačidiel je založený na štandardnom modeli a môže sa odlišovať od modelu, ktorý ste si zakúpili, riadte sa vaším modelom.
- Zariadenie zvláda všetky popisované funkcie. Ak zariadenie túto funkciu nemá, tlačidlo na diaľkovom ovládači po stlačení nespustí žiadnu funkciu.
- V prípade značných rozdielov v popise jednotlivých funkcií medzi ilustráciami na diaľkovom ovládači a UŽÍVATEĽSKYM MANUÁLOM pri opise funkcie, opis UŽÍVATEĽSKÉHO MANUÁLU má prednosť.

Tlačidlá ovládania

Predtým, ako klimatizáciu začnete používať, uistite sa, prosím, že ste sa oboznámili s jej diaľkovým ovládačom. Nasledujúca časť predstavuje stručné zoznámenie sa s diaľkovým ovládačom. Pre inštrukcie týkajúce sa prevádzky klimatizácie si prezrite časť **Ako používať základné funkcie** v tomto manuáli.

POZNÁMKA : Prosím nevoľte režim HEAT, pokiaľ ste si zakúpili klimatizáciu určenú iba na chladenie. Režim ohrievania nie je podporovaný zariadeniami určenými výlučne na chladenie.

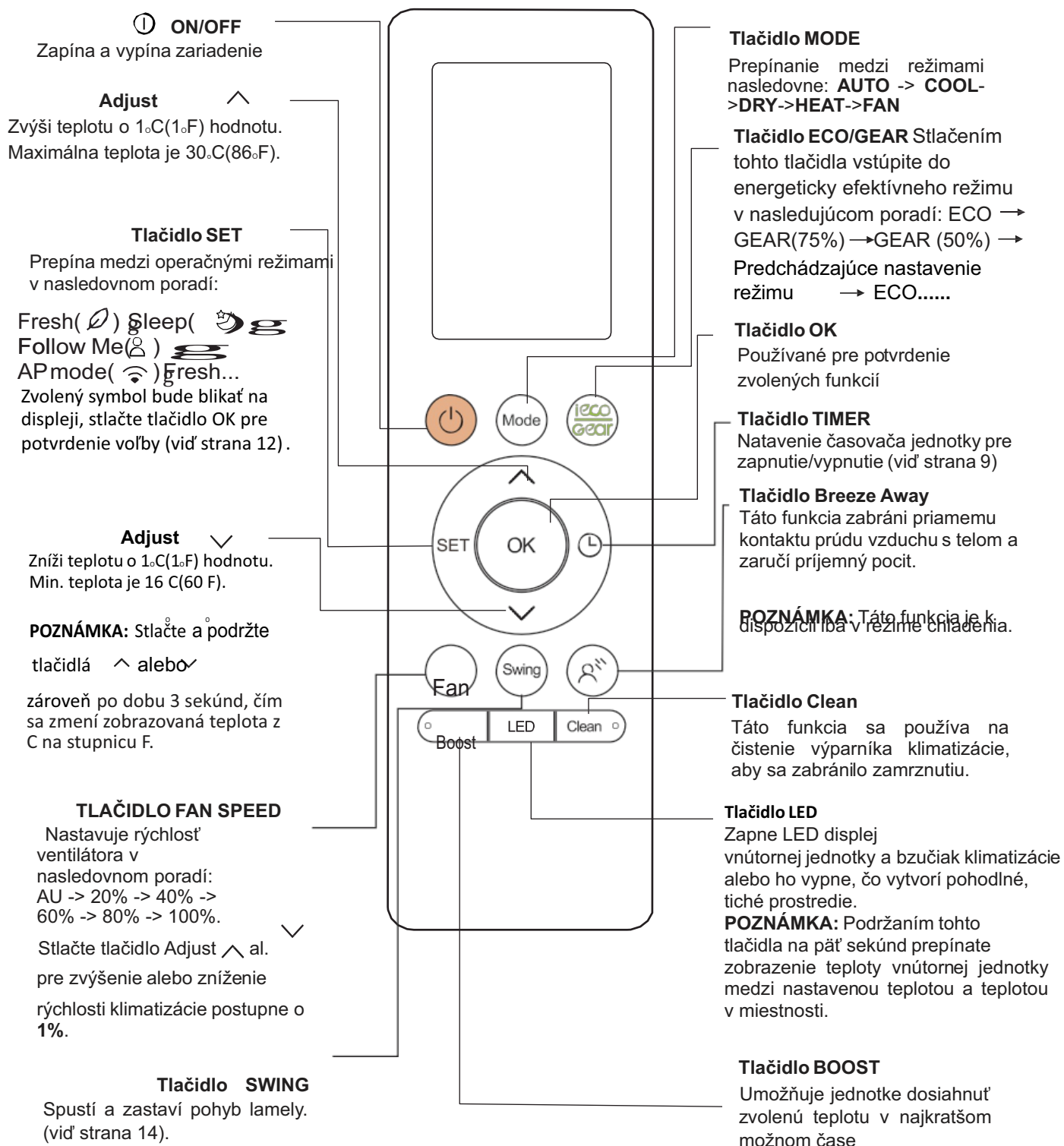

Narábanie s diaľkovým ovládačom

NEVIETE, ČO DANÁ FUNKCIA VYKONÁ?

Prejdite na časť **Ako ovládať základné funkcie** a **Ako ovládať pokročilé funkcie** v tomto manuáli pre detailný postup pri používaní vašej klimatizácie.

UPOZORNENIE

- Tlačidlá na vašej jednotke sa môžu odlišovať od vyobrazených.
- Ak vnútorné zariadenie nemá niektorú z funkcií, stlačenie tlačidla pre danú funkciu na diaľkovom ovládači nebude viesť k žiadnemu efektu.

VKLADANIE A VYBERANIE BATÉRIÍ

Pred použitím zariadenia vložte do diaľkového ovládača dve batérie (nie sú súčasťou balenia) :

- Otvorte zadný kryt diaľkového ovládača, pod ktorým nájdete priehradku na batérie.
- Vložte batérie, dbajte na správne umiestnenie (+) a (-) pólov batérií podľa symbolov, ktoré nájdete vo vnútri priehradky.
- Nasadte zadný kryt.

PRICHYTENIE DRŽIAKA DIAĽKOVÉHO OVLÁDAČA

Diaľkový ovládač je možné pripevniť na stenu alebo na stojan pomocou držiaka určeného na diaľkový ovládač.

- Pred inštaláciou diaľkového ovládača sa uistite, že

- klimatizácia správne prijíma signál.
- Prichyťte držiak pomocou dvoch skrutiek.
- Umiestnite diaľkový ovládač do držiaka.

POZNÁMKY K BATÉRIÁM

Pre optimálny výkon:

- Nemiešajte staré a nové batérie, alebo iné typy batérií.
- Nenechávajte batérie v diaľkovom ovládači, ak neplánujete zariadenie používať viac ako 2 mesiace.



LIKVIDÁCIA BATÉRIÍ

Nevhadzujte batérie do komunálneho odpadu. Riadte sa miestnymi pokynmi a nariadeniami pre správnu likvidáciu batérií.

TIPY NA POUŽÍVANIE DIAĽKOVÉHO OVLÁDAČA

- Diaľkový ovládač má dosah 8 metrov od zariadenia.
- Keď zariadenie zachytí signál, vydá zvukový signál.
- Záclony, iné materiály a priame slnečné svetlo môžu rušiť prijímač infračerveného signálu.
- Ak nebudete diaľkový ovládač používať dlhšie ako 2 mesiace, vyberte z neho batérie.

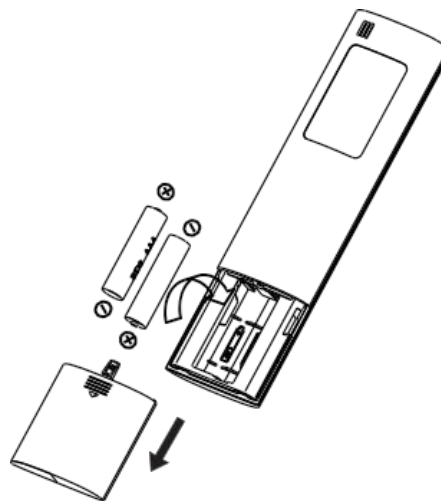

Pre vloženie batérií

odstráňte zadný kryt.

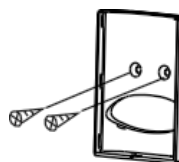
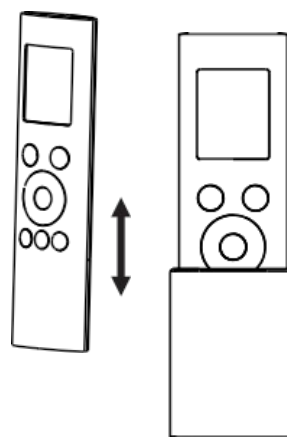

NASTAVENIE TEPLoty

Prevádzková teplota zariadení je 16-30 °C/60-86 °F. Teplotu môžete zvyšovať alebo znižovať po 1 °C/1 °F čiastkach.

Režim AUTO

V režime **AUTO** zariadenie automaticky nastaví režim COOL, FAN, HEAT alebo DRY na základe nastavenej teploty.

1. Stlačte tlačidlo **MODE** pre zvolenie režimu Auto.
2. Nastavte požadovanú teplotu pomocou tlačidla **Temp** \wedge alebo **Temp** \vee .
3. Pre spustenie zariadenia stlačte tlačidlo ON/OFF.

POZNÁMKA: **FAN SPEED** nemôže byť nastavené v automatickom režime.

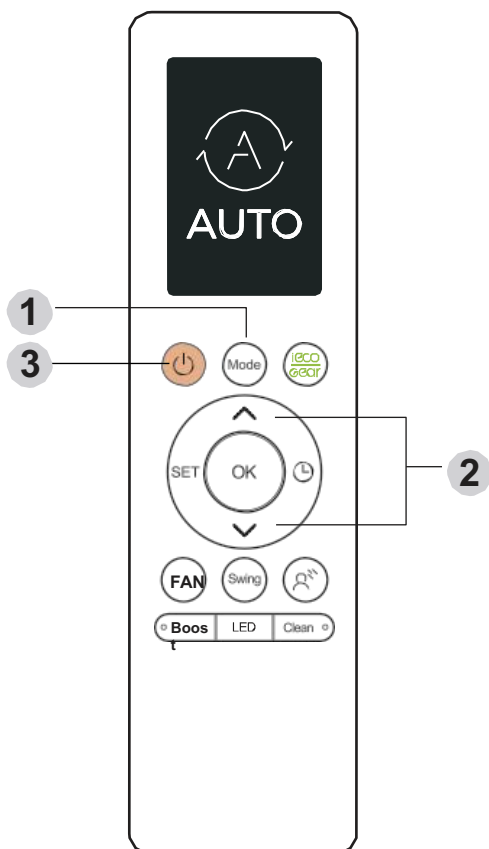

Režim COOL

1. Stlačte tlačidlo **MODE** pre vybratie **COOL** režimu.
2. Nastavte požadovanú teplotu pomocou **Temp** \vee alebo **Temp** \wedge tlačidla.
3. Stlačením tlačidla **FAN** zvolíte rýchlosť ventilátora v rozpätí od Au-100% spoločne s **Temp** \wedge alebo tlačidlom **Temp** \vee
4. Pre spustenie zariadenia stlačte tlačidlo ON/OFF.

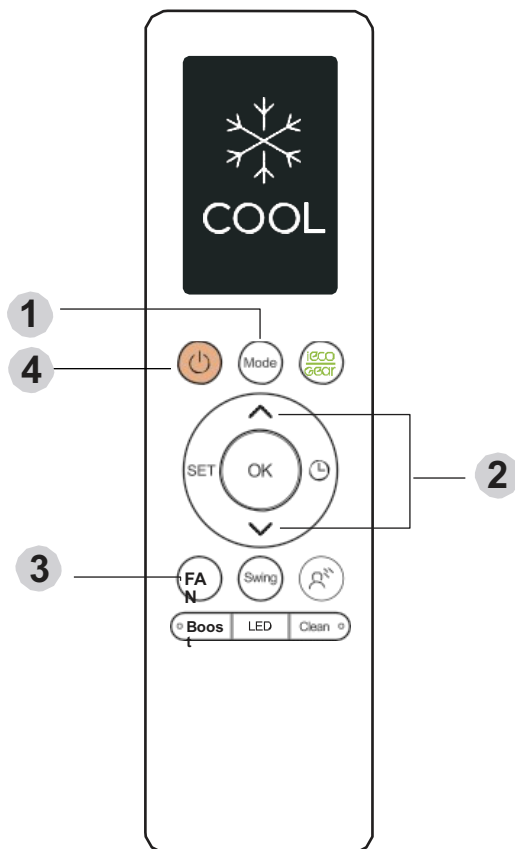

Ako používať základné funkcie

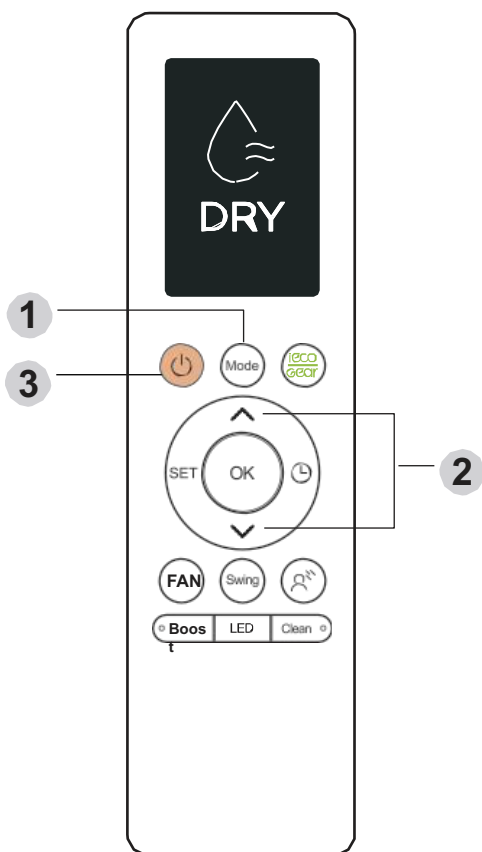

Režim DRY (vysušenie)

1. Stlačte **MODE** tlačidlo pre zvolenie **DRY** režimu.
2. Nastavte požadovanú teplotu pomocou tlačidla **Temp ^** alebo **Temp v**.
3. Pre spustenie zariadenia stlačte tlačidlo **ON/OFF**

POZNÁMKA: **FAN SPEED** nemôže byť zmenená v režime DRY.

FAN nastavenia

1. Stlačte tlačidlo **MODE** na zvolenie režimu FAN.
2. Stlačením tlačidla **FAN** zvolíte rýchlosť ventilátora v rozpätí od Au-100% spoločne s **Temp ^** alebo **tlačidlom Temp v**.
3. Pre spustenie zariadenia stlačte tlačidlo **ON/OFF**.

POZNÁMKA: V režime FAN nemôžete nastaviť teplotu. Vtedy váš diaľkový ovládač nezobrazí teplotu na LCD displeji.

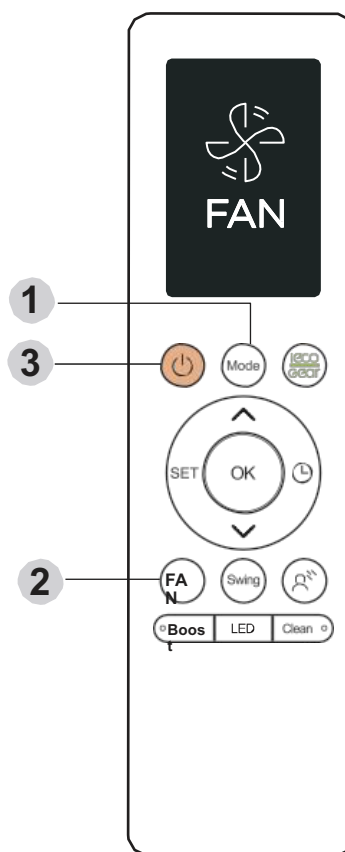

Ako používať základné funkcie

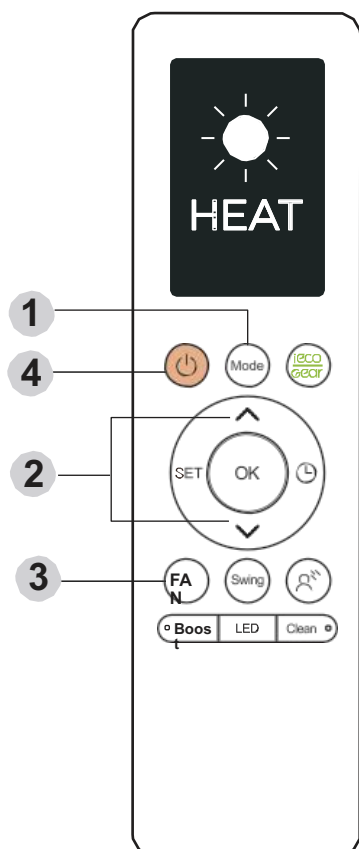

Režim HEAT

1. Stlačte **MODE** tlačidlo pre vybratie **HEAT režim** .
2. Nastavte požadovanú teplotu pomocou **Temp** ^ alebo **Temp** v tlačidla.
3. Stlačením tlačidla **FAN** zvolíte rýchlosť ventilátora v rozpätí od Au-100% spoločne s **Temp** ^ alebo **tlačidlom Temp** v .
4. Pre spustenie zariadenia stlačte tlačidlo **ON/OFF** .

POZNÁMKA: Ak dôjde k poklesu vonkajšej teploty, môže to mať vplyv na výkon vášho zariadenia v režime HEAT. V takom prípade odporúčame používať klimatizáciu spolu s inými vykurovacími telesami.

Nastavenie funkcie TIMER

Vaša klimatizácia má dve možnosti nastavenia časovača.



- **TIMER ON**- nastavuje trvanie času, po ktorom sa vaše zariadenie automaticky zapne.
- **TIMER OFF**- nastavuje trvanie času, po ktorom sa vaše zariadenie automaticky vypne.

Funkcia TIMER ON

Funkcia **TIMER ON** vám umožňuje nastaviť časový úsek, po ktorom sa jednotka automaticky zapne.

1. Stlačte tlačidlo Timer, zobrazí sa Timer on "  " a čas. **POZNÁMKA:** Toto číslo ukazuje časový úsek od súčasnosti, v ktorom chcete, aby sa zariadenie zaplo.

Napríklad, ak nastavíte TIMER ON na 2.5 hodiny, " 2.5h " sa zobrazí na obrazovke, a zariadenie sa zapne o 2.5 hodiny.

2. Stlačte tlačidlo Temp  alebo Temp  opakovane pre nastavenie času, kedy chcete, aby sa zariadenie zaplo.
3. Počkajte jednu sekundu, následne bude aktivovaná funkcia TIMER ON. Displej na vašom diaľkovom ovládači sa následne vráti do režimu zobrazovania teploty.
Ukazovateľ "  " ostáva zapnutý a funkcia je aktivovaná.

Funkcia TIMER OFF

Funkcia **TIMER OFF** vám umožňuje nastaviť časový úsek, po ktorom sa jednotka automaticky vypne.

1. Stlačte tlačidlo Timer, zobrazí sa indikátor Timer off "  " a čas. **POZNÁMKA:** Toto číslo ukazuje časový úsek od súčasnosti, v ktorom chcete, aby sa zariadenie vyplo.

Napríklad, ak nastavíte TIMER OFF na 5 hodín, " 5.0h " zobrazí sa na obrazovke, jednotka sa vypne po 5 hodinách.

2. Stlačte tlačidlo pre nastavenie času, kedy chcete aby sa zariadenie vyplo.
3. Počkajte jednu sekundu, následne bude aktivovaná funkcia TIMER OFF. Displej na vašom diaľkovom ovládači sa následne vráti do režimu zobrazovania teploty.
Ukazovateľ "  " ostáva zapnutý a funkcia je aktivovaná.

POZNÁMKA: Keď nastavujete funkcie TIMER ON a TIMER OFF na čas kratší ako 10 hodín, každým stlačením sa čas bude predlžovať o 30 minút. Po nastavení na čas dlhší ako 10 hodín znamená jedno stlačenie 1 hodinu. Časovač sa vráti na nulu po 24 hodinách. Obe funkcie môžete vypnúť nastavením časovača na " 0.0h".

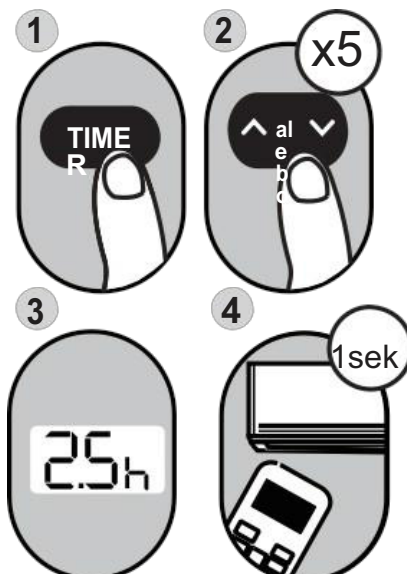

Príklad: Nastavenie pre zapnutie jednotky po 2,5 hodinách.

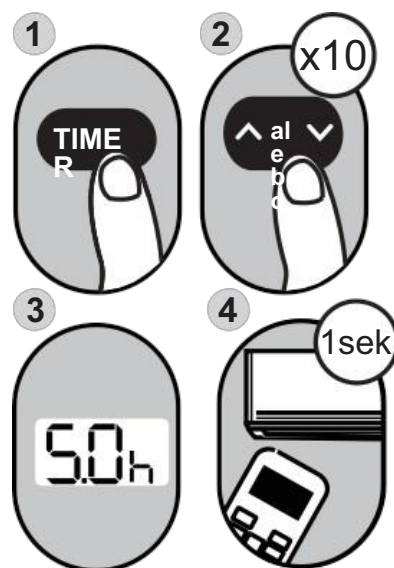

Príklad: Nastavenie vypnutia zariadenia o 5 hodín.

Nastavenie TIMER ON a TIMER OFF súčasne.

Nezabudnite, že čas ktorý nastavíte pre obe funkcie, sa počíta vzhľadom na čas v okamihu nastavovania. Napríklad, povedzme, že je 13:00 a chcete, aby sa zariadenie automaticky zaplo o 19:00. Chcete aby pracovalo 2 hodiny a potom sa o 21:00 automaticky vyplo.

Vykonajte nasledovné akcie:

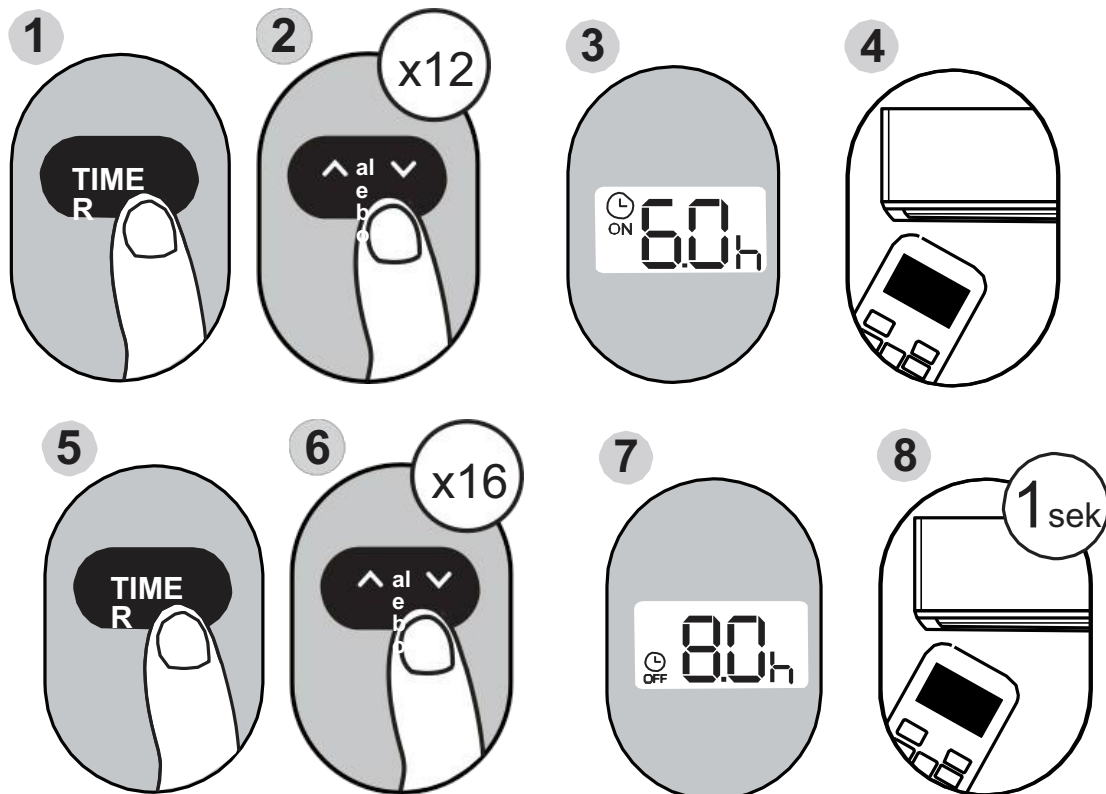

Príklad: Nastavenie zapnutia zariadenia o 6 hodín, prevádzka na 2 hodiny a následne vypnutie zariadenia (pozrite obrázok nižšie)

Displej vášho
diaľkového ovládača



Časovač je nastavený na TIMER
ON 6 hodín od aktuálneho času



Časovač je nastavený na TIMER
OFF 8 hodín od aktuálneho
času

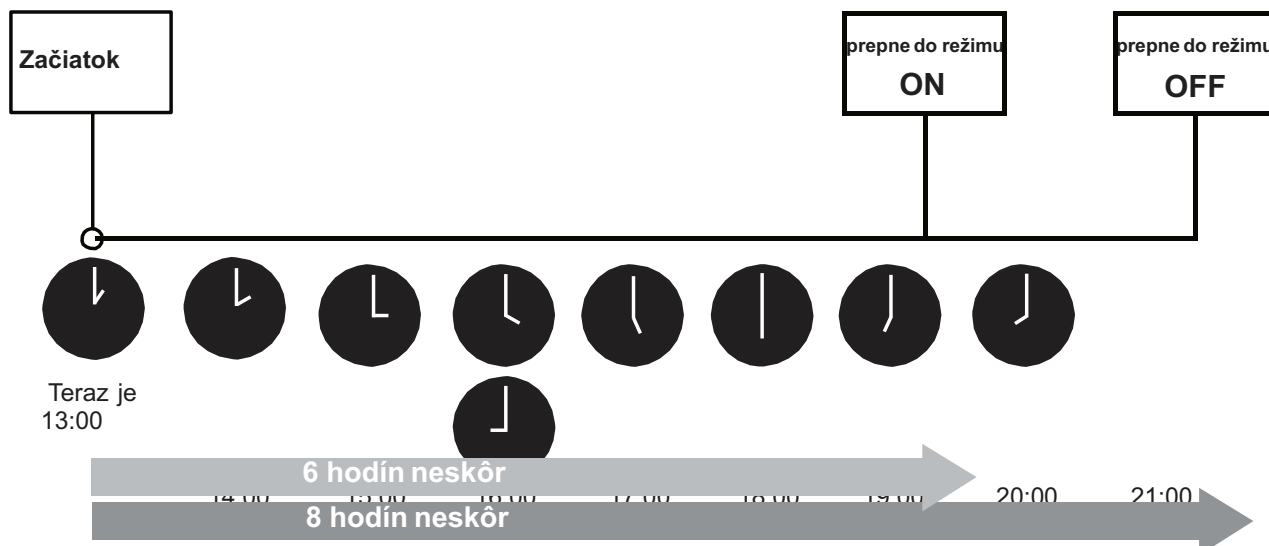

Ako používať pokročilé funkcie

Stlačte tlačidlo SET pre nastavenie

funkcie, potom stlačte tlačidlo SET alebo Temp alebo tlačidlo Temp pre zvolenie želanej funkcie. Zvolený symbol zabliká na displeji, stlačte OK pre potvrdenie.

- Pre zrušenie zvolenej funkcie použite rovnaký postup ako je spomenuté vyššie.
- Stlačte tlačidlo SET pre prepínanie medzi jednotlivými funkciami prevádzky nasledovne:

Fresh (🍃) -> Sleep (🌙) -> Follow Me (👤) -> AP režim (📶)

FRESH funkcia (🍃) (voliteľné)

Po spustení funkcie FRESH sa spustí Ionizátor / Plazmový zberač prachu (v závislosti od modelu) a pomáha odstraňovať peľ a nečistoty zo vzduchu.



Funkcia SLEEP je používaná na zníženie spotreby elektrickej energie pri prevádzke zariadenia počas vášho spánku (kedy nepotrebuje rovnaké nastavenie teploty pre udržanie vášho pohodlia). Táto funkcia môže byť aktivovaná iba cez diaľkový ovládač. Pre viac podrobností si prečítajte časť venovanú Sleep operation v POUŽÍVATEĽSKEJ PRÍRUČKE.

POZNÁMKA: Funkcia SLEEP nie je dostupná v režime FAN alebo DRY.

AP režim (📶) (voliteľné)

Navoľte režim AP ako konfiguráciu bezdrôtovej siete.

FOLLOW ME funkcia (👤) (voliteľné)

Funkcia FOLLOW ME umožňuje diaľkovému ovládaču merať teplotu na aktuálnom mieste a vyslať tento signál do klimatizácie v 3-minútových intervaloch. Keď používate režim AUTO, COOL alebo HEAT, meranie teploty v okolí diaľkového ovládača (miesto teploty samotného vnútorného zariadenia) vnútornej jednotky), klimatizácia dokáže optimalizovať teplotu okolo vás a zaisťiť vám tak maximálny komfort.

POZNÁMKA: Stlačením a podržaním tlačidla **Boost** po dobu sedem sekúnd spustíte / zastavíte pamäťovú funkciu Follow Me.

- Ak je funkcia Memory aktivovaná, hláška **On** sa zobrazí na obrazovke na 3 sekundy.
- Ak je funkcia Memory deaktivovaná, **Off** sa zobrazí na obrazovke na 3 sekundy.
- Ak je aktivovaná pamäťová funkcia, stlačte tlačidlo ON/OFF a nastavte režim, ak výpadok napájania nezruší funkciu Follow Me.

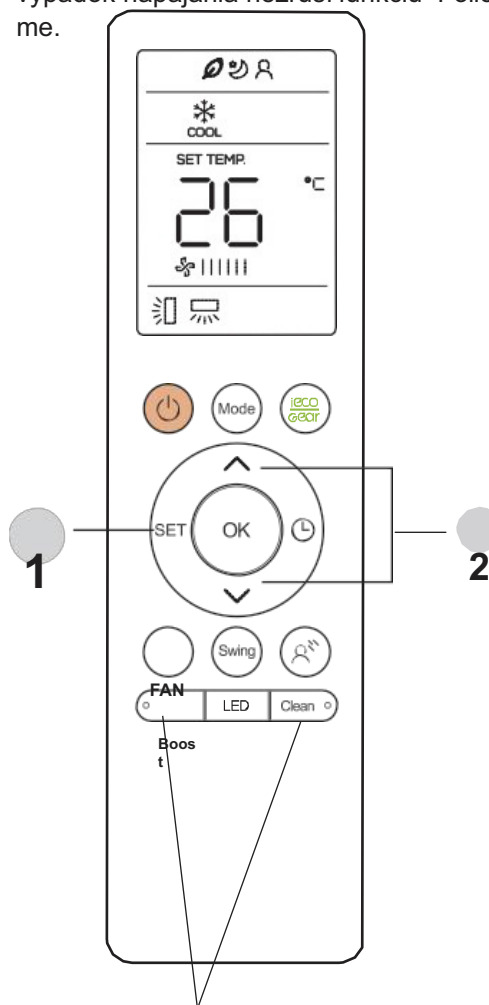

Stlačením a podržaním tlačidiel **Boost** a **Clean** spoločne po dobu piatich sekúnd uzamknete klávesnicu. Stlačením a podržaním tlačidiel **Turbo** a **Clean** po dobu dvoch sekúnd voľbu zrušíte.

Ako používať pokročilé funkcie

Funkcia ECO/GEAR ()

POZNÁMKA: Funkcia je dostupná iba v režime COOL.

- Stlačením tlačidla ECO / GEAR vstúpíte do energeticky efektívneho režimu v nasledujúcom poradí: **ECO** → **GEAR(75%)** → **GEAR(50%)** → **Predchádzajúci režim nastavenia** → **ECO** **Prevádzka ECO:**

V režime chladenia stlačte toto tlačidlo a diaľkový ovládač automaticky nastaví teplotu na 24°C, rýchlosť klimatizácie na Auto pre dosiahnutie úspory energie (ale iba ak je nastavená teplota nižšia ako 24°C). Ak je nastavená teplota nižšia ako 24°C, stlačte tlačidlo ECO, rýchlosť klimatizácie sa zmení na Auto, nastavená teplota zostane nezmenená.

POZNÁMKA:

- Stlačením tlačidla ON/OFF, úpravou režimu alebo úpravou nastavenej teploty na menej ako 24°C sa režim ECO zastaví.
- V režime ECO by nastavená teplota mala byť 24°C alebo vyššia. Výsledkom môže byť nedostatočné chladenie. V prípade nepohodlia stlačte tlačidlo ECO znova pre zastavenie funkcie.

Prevádzka v režime GEAR:

- Stlačením tohto tlačidla vstúpíte do energeticky efektívneho režimu v nasledujúcom poradí:
75% (až do 75% spotreby elektrickej energie)
↓
50% (až do 50% spotreby elektrickej energie)
↓
Predchádzajúci režim nastavení
- Funkcia je dostupná iba v režime COOL.
- V režime GEAR bude displej na diaľkovom ovládači prepínať medzi spotrebou elektrickej energie a nastavenou teplotou.

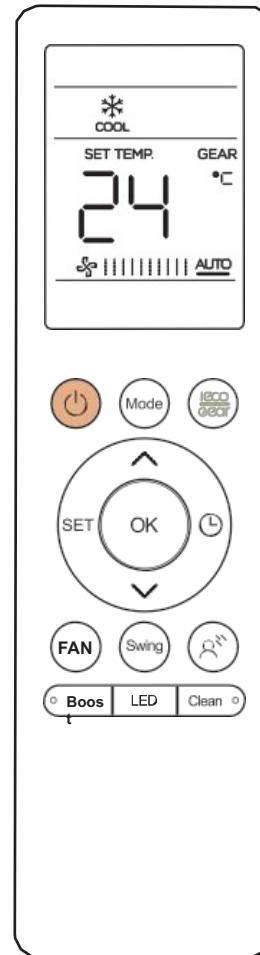

Funkcia Active Clean()

- Táto funkcia sa používa na čistenie výparníka klimatizácie, aby sa zabránilo zamrznutiu.
- Ak je zapnutá táto funkcia, na displeji vnútornej jednotky sa zobrazuje CL, po 20 až 45 minútach sa zariadenie automaticky vypne a vypne funkciu Active Clean.

Ako používať pokročilé funkcie

Funkcia FP

Keď klimatizácia pracuje v režime vykurovania s nastavenou teplotou 16°C(60°F), stlačením tlačidla  dvakrát za sekundu sa aktivuje 8°C(46°F) kúrenie. Displej vnútorného zariadenia zobrazuje FP.

Funkcia stíšenia

Podržte tlačidlo Fan speed () po dobu 2 sekúnd pre aktiváciu/zrušenie **Tichého/Silent** režimu. Nízka frekvencia prevádzky kompresora môže mať za následok nedostatočný chladiaci a vykurovací výkon (týka sa iba klimatizácie s funkciou Tichý režim)

Funkcia Boost ()

Funkcia **Boost** spôsobí, že jednotka pracuje mimoriadne aktívne, aby dosiahla vami zvolenú teplotu v čo najkratšom možnom čase.

- Ak si zvolíte funkciu **Boost** v režime **COOL**, jednotka bude fúkať studený vzduch s maximálnou intenzitou, aby naštartovala chladiaci proces.
- Ak si zvolíte funkciu Turbo v režime **HEAT** jednotka bude fúkať horúci vzduch s maximálnou intenzitou, aby naštartovala proces vykurovania.

Funkcia Swing

- Stlačením tlačidla Swing spustíte alebo zastavíte funkciu automatického natáčania horizontálnej lamely. Opätovným stláčaním tlačidla SWING môžete nastaviť päť rôznych smerov prúdenia vzduchu. Lamela môže byť upravená o určitý uhol pri každom stlačení tlačidla.
- Podržaním stlačeného tlačidla Swing na 2 sekundy spustíte alebo zastavíte funkciu automatického natáčania vertikálnej lamely.

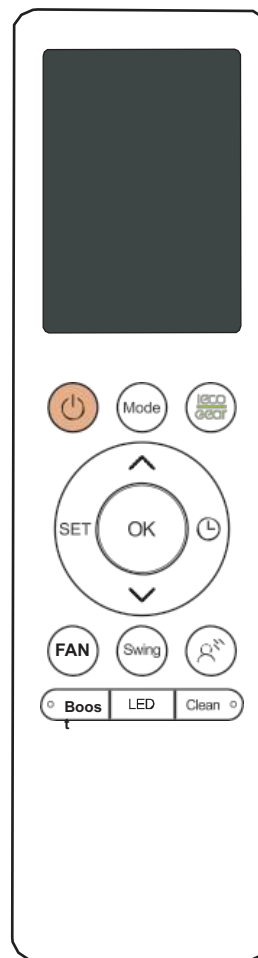

POZNÁMKA:

Keď je jednotka vypnutá, stlačte a podržte tlačidlá **Mode** a **Swing** súčasne počas jednej sekundy, lamela sa otvorí do určitého uhla, ktorý je vhodný pre vyčistenie.

Stlačte a podržte tlačidlá **Mode** a **Swing** súčasne po dobu jednej sekundy, aby ste dosiahli reset lamely.

Dizajn a špecifikácie sa môžu zmeniť bez predchádzajúceho upozornenia pre účely vylepšenia produktu. Pre viac informácií sa obráťte na predajcu alebo výrobcu.